

# Les Façades

Mur-rideau, VEC et VEP

Bâtiment

ALUMINIUM



INSTALLUX

# Les Façades

## Façades Univers® : le choix de la transparence.

Reconnu au plan international, Installux Aluminium a développé une expertise technique et conceptuelle pour construire tout type de façade. Structurée par une grille apparente, par une bande filante ou lisse avec vitrage collé, elles permettent de répondre à toutes les contraintes techniques, et vous laissent une grande facilité de montage et d'assemblage (pose à l'avancement ou de face).

Installux Aluminium garantit la parfaite conformité de ses façades avec les exigences communautaires (marquage CE) et les normes en vigueur.

## Vous choisirez les Façades Univers® d'Installux Aluminium pour :

- La possibilité de répondre à tout type de contrainte technique : structure grille apparente, bande filante ou lisse.
- Leur performance thermique, avec l'un des coefficients de transmission thermique les plus faibles du marché.
- Le respect des normes, et le marquage CE.
- Le large choix de finitions et de design.

Univers® 54  
Grille



Univers® 54

Concept  
p. 4-7

Univers® 54

Ouvrants  
p. 8-11

Univers® VEC TH

p. 12-13

Univers® VEP

p. 14-15

Univers® Brise-soleil

p. 16

Univers® VEC TH

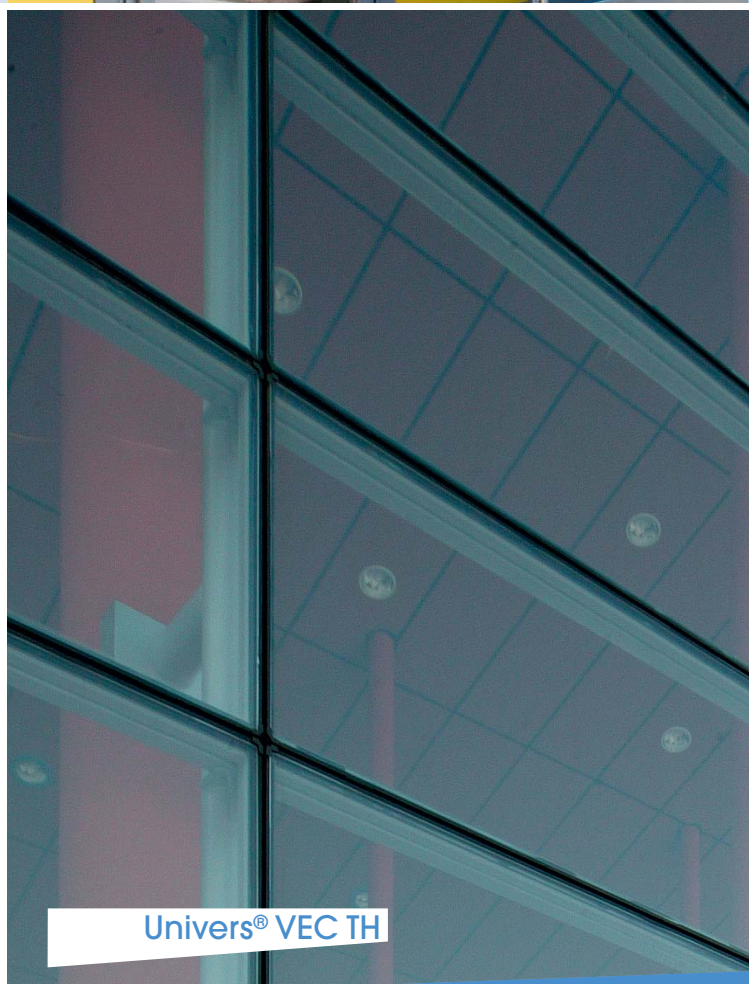

# Mur-rideau, VEC et VEP



Univers® 54  
Bande filante



Univers® 54  
Trame verticale

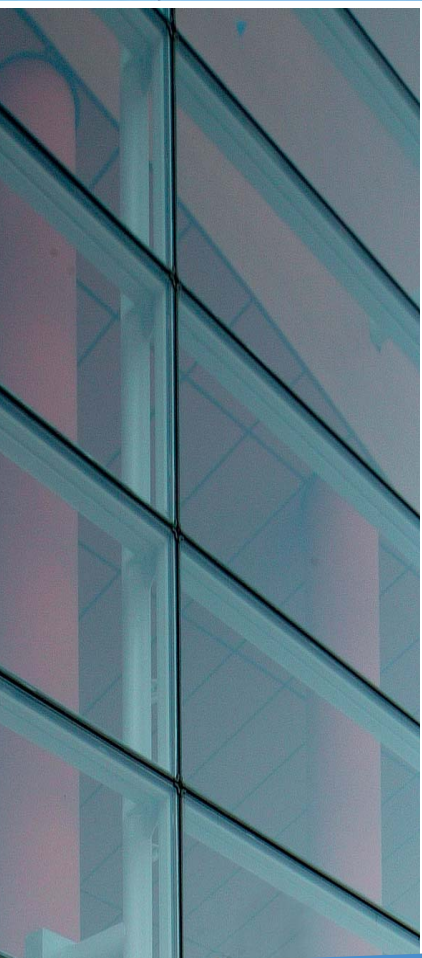

Univers® VEP

## Grille

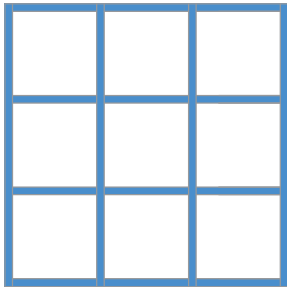

## Bande filante

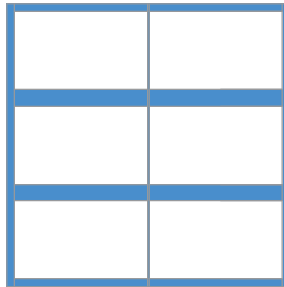

## Trame verticale

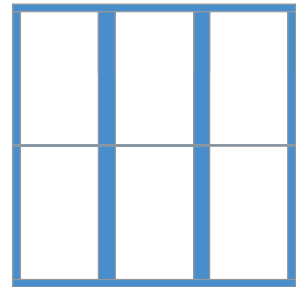

## —Caractéristiques—

Cet ensemble de profils destiné à la réalisation de façade se compose d'un choix étendu de montants et de traverses.

Ce concept permet de disposer de deux choix d'assemblage, percutant ou pénétrant, sans usinage des montants avec possibilité de pose à l'avancement ou pose de face.

Avec le mode percutant le drainage sera réalisé au travers des serreurs et des capots, alors que dans le mode pénétrant le drainage se fera en cascade le long des montants, grâce à ses traverses spécifiques.

Cette gamme offre la possibilité de réaliser tout type de projet, permettant de répondre à un large choix sur l'esthétique et le dimensionnement des trames de la façade suivant les contraintes techniques et la situation géographique du projet. Les choix techniques retenus permettent l'optimisation à la fois des temps de fabrication et des temps de pose tout en privilégiant la qualité du produit fini.

## Les plus Produit

### Isolation et étanchéité

- Vitrage jusqu'à 49 mm.
- Renfort d'isolation possible grâce à un intercalaire en mousse polyéthylène extrudé (Uf mini de 0,9 W/K.m<sup>2</sup>).

### Technique

- La forme des montants et traverses permet aisément leur renfort avec des tubes aciers standard.
- Demi-montants pour la dilatation ainsi que pour la réalisation d'angles variables.
- Verrière réalisable avec la gamme.

### Design

- Plusieurs formes de capotage disponibles.
- Poteau d'angle sortant 90°.
- Profil design d'ouvrant à l'italienne pour une totale intégration.
- Possibilité de façade à facette.

### Normes

- Conforme RT 2012 et bâtiment BBC.
- Marquage CE de la façade suivant l'EN 13830.
- Technique sous ATE VEC.

## Les plus Fabrication & pose

### Mise en œuvre

- Deux choix d'assemblage, traverses percutantes ou pénétrantes, sans usinage sur les montants.

### Pose

- Pose à l'avancement ou de face.

## Grille



## – Coupes de principe

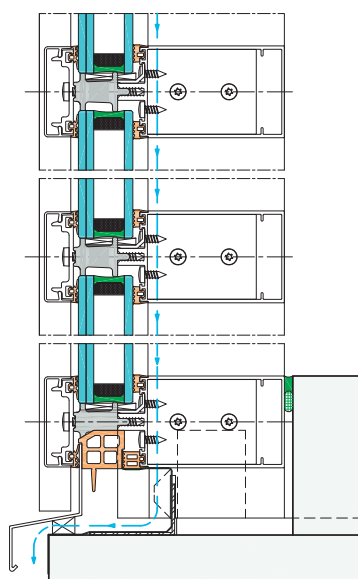

Coupe verticale

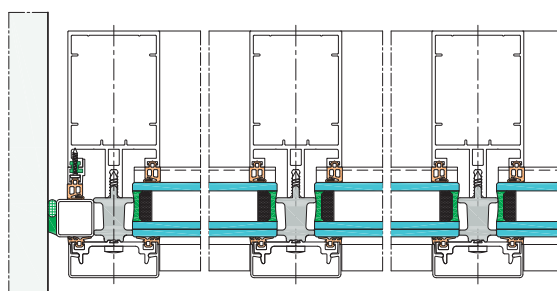
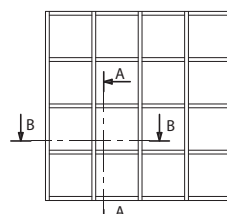

Coupe horizontale

## – Performances

A.E.V. (suivant EN 13 830)	
AE - RE 750 - V 1200	
AUX CHOCS	
Intérieurs	Extérieurs
I5	E5

THERMIQUES	
Ep. Vitrage (mm)	Uf (W/K.m²)
24	3
26	1,2
36	0,9

# Univers<sup>®</sup> 54

Bande  
filante



## — Coupes de principe —

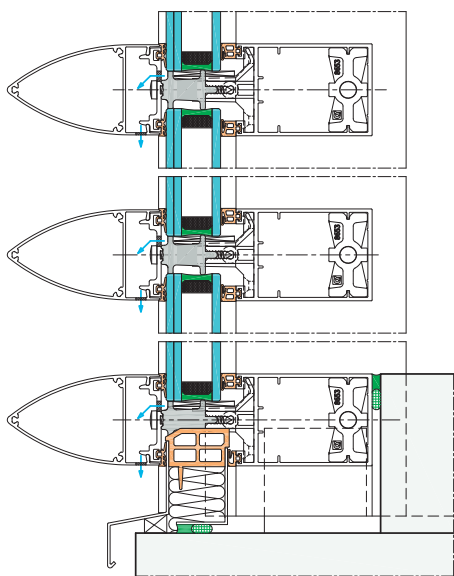

Coupe verticale

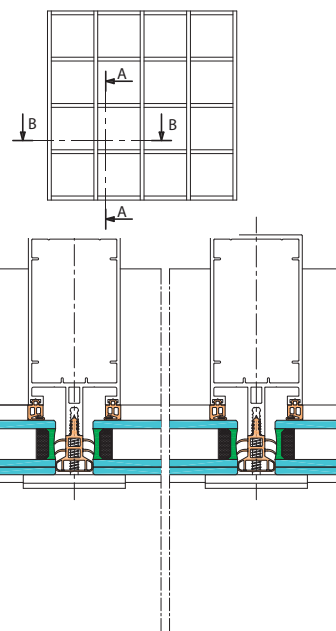

Coupe horizontale

## — Performances —

THERMIQUES	
Ep. Vitrage (mm)	Uf (W/K.m <sup>2</sup> )
26	1,8

## Trame verticale



## – Coupes de principe

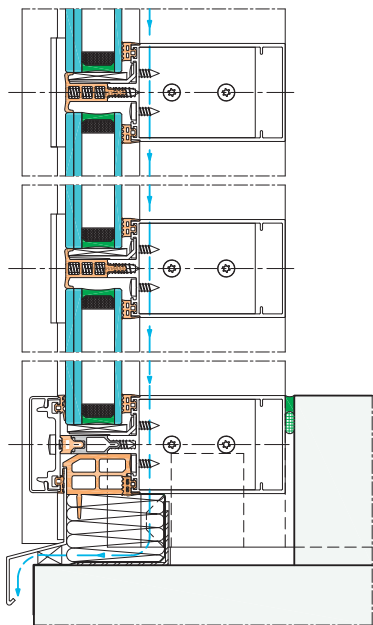

Coupe verticale

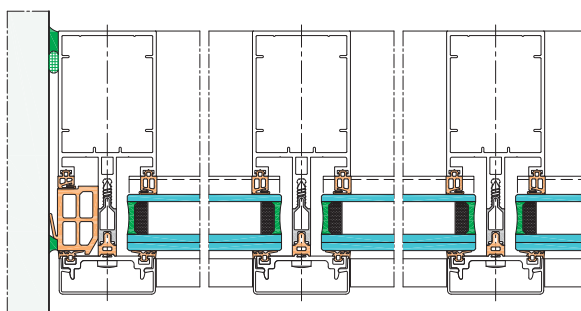
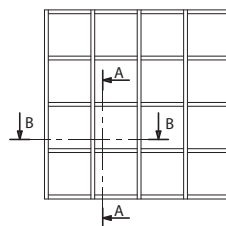

Coupe horizontale

## – Performances

THERMIQUES	
Ep. Vitrage (mm)	Uf (W/K.m²)
26	1,8

# Univers® 54

## Ouvrant Pompier

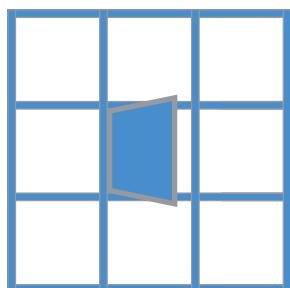

## Ouvrant A l'italienne

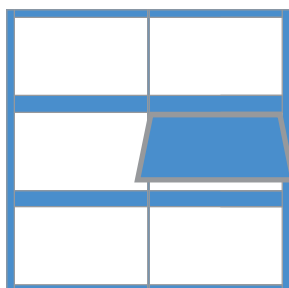

## Ouvrant Caché

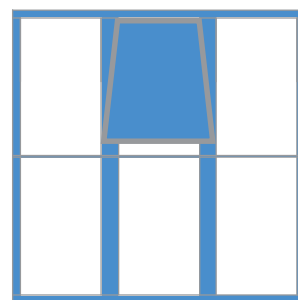

## — Caractéristiques —

Ce système de façade autorise une prise de vitrage jusqu'à 49 mm.

Il est possible d'intégrer un ouvrant à l'italienne VEC, un ouvrant OF/OB VEC, un ouvrant pompier VEC ouvrant vers l'intérieur ou l'extérieur, ainsi que tous types d'ouvrants de la gamme Espace® 70 TH et Comète® 70 TH.

Afin de répondre à la norme RT2012, un renfort d'isolation thermique peut être obtenu grâce à la mise en place d'un intercalaire en mousse polyéthylène extrudée, permettant d'atteindre un Uf mini de 0.9 W/K.m².

Le collage VEC est une technique sous ATE VEC conforme aux règlements en vigueur.

Les essais de type initiaux ont été réalisés avec les ouvrants à l'italienne afin de pouvoir réaliser le marquage CE de la façade complète.

La performance thermique de ce type d'ouvrant est en parfait adéquation avec la performance globale de la façade, si bien que ce produit permet de répondre aux performances visées par le BBC et les labels HPE et THPE de la RT2012.

## Les plus Produit

### Normes

- Conforme RT2012 et BBC.
- Marquage CE de la façade suivant NF EN13830.
- ATE VEC sur le collage.

## Les plus Fabrication & pose

### Mise en œuvre

- Équerres à visser ou à sertir.

### Pose

- Mise en œuvre par l'intérieur ou par l'extérieur.
- Gabarit de positionnement au nu de la façade.



## — Caractéristiques —

L'intégration des ouvrants «pompiers» ne modifie pas l'aspect extérieur de la façade : Les masses vues de ces ouvrants sont identiques aux parties fixes, si bien que la façade reste lisse et homogène.

Ce type d'ouvrant autorise une prise de vitrage de 24 mm.

### Ouvrant Pompier

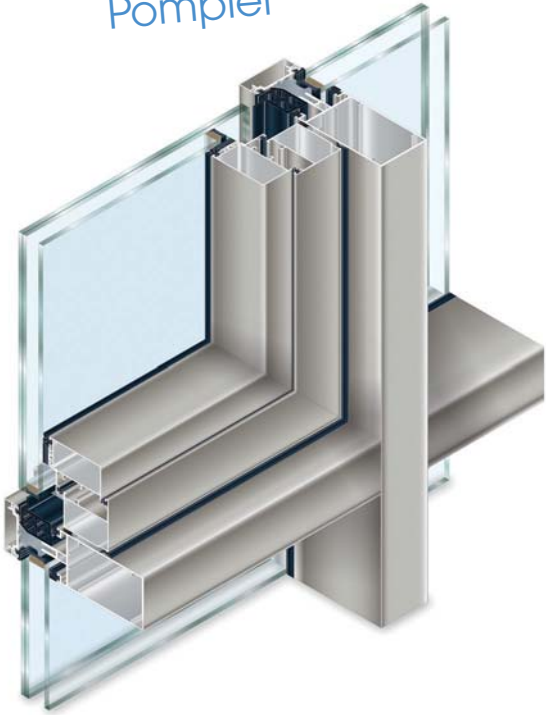

## Les plus Produit

### Isolation et étanchéité

- Vitrage de 24 mm.
- Triple barrière d'étanchéité

### Technique

- Paumelles réglables
- Fermeture 3 Points

### Design

- Design carré
- Personnalisation possible des poignées

## — Coupes de principe —

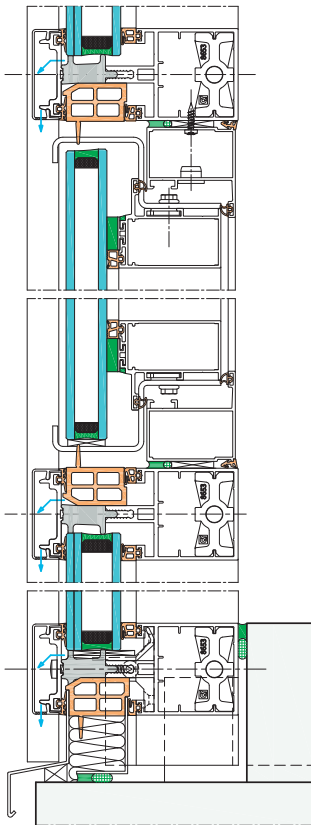

Coupe verticale avec ouvrant pompier

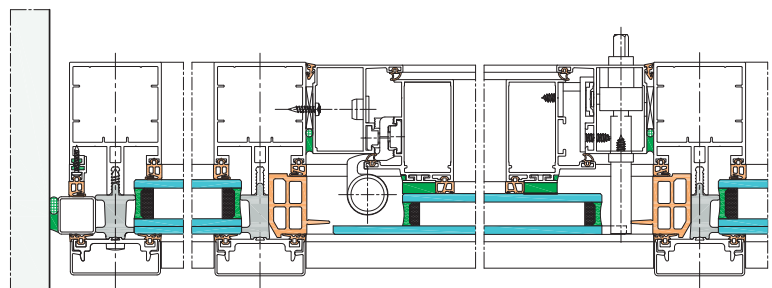
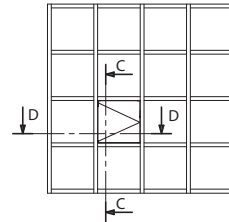

Coupe horizontale avec ouvrant pompier

# Univers<sup>®</sup> 54

## Ouvrant A l'italienne



## — Caractéristiques —

La parfaite intégration des ouvrants à l'italienne respecte l'aspect extérieur de la façade : Les masses vues de ces ouvrants sont identiques aux parties fixes, donnant à la façade cet aspect lisse et homogène.

Ce type d'ouvrant autorise une prise de vitrage de 24 mm à 32 mm.

Le référencement de 3 dimensions de compas permet une adaptation maximale des accessoires aux différentes dimensions.

## Les plus Produit

### Isolation et étanchéité

- Vitrage de 24 mm à 32 mm.
- Triple barrière d'étanchéité.
- Performance thermique :  $U_f$  : 1,9.

### Technique

- Choix de 3 ferrages différents.
- Hauteur maxi : 2000 mm.

### Design

- Profil d'ouvrant arrondis en continuité avec le dormant.
- Personnalisation possible des poignées.

## — Coupes de principe —

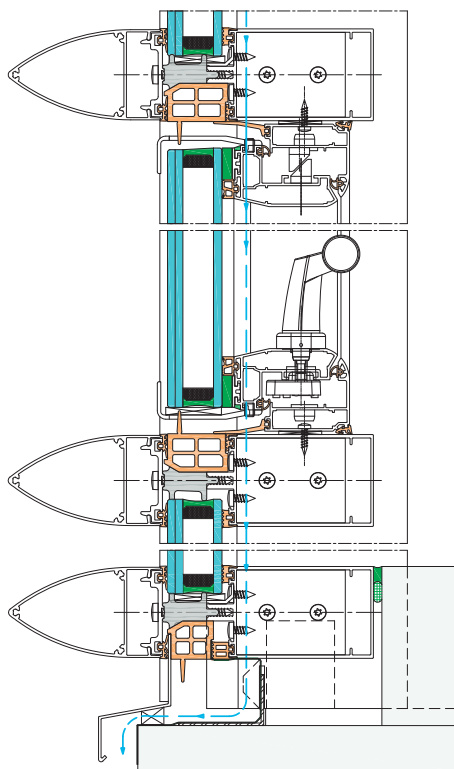

Coupe verticale avec ouvrant à l'italienne

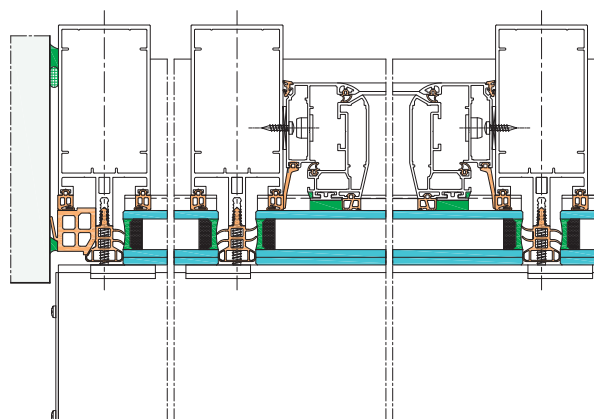
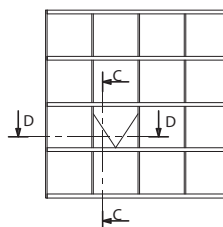

Coupe horizontale avec ouvrant à l'italienne

## — Performances —

A.E.V. (suivant EN 13 830)  
AE - RE 750 - V 1200

### THERMIQUES

Ep. Vitrage (mm)	$U_f$ (W/K.m <sup>2</sup> )
26	1,9

## — Caractéristiques —

L'intégration des ouvrants ne modifie pas l'aspect extérieur de la façade.

Les ouvrants vers l'intérieur peuvent se décliner en ouvrants à la française ou en Oscillo-battants: ils sont équipés de paumelles invisibles.

Ce type d'ouvrant autorise une prise de vitrage de 32 mm.

### Ouvrant Caché

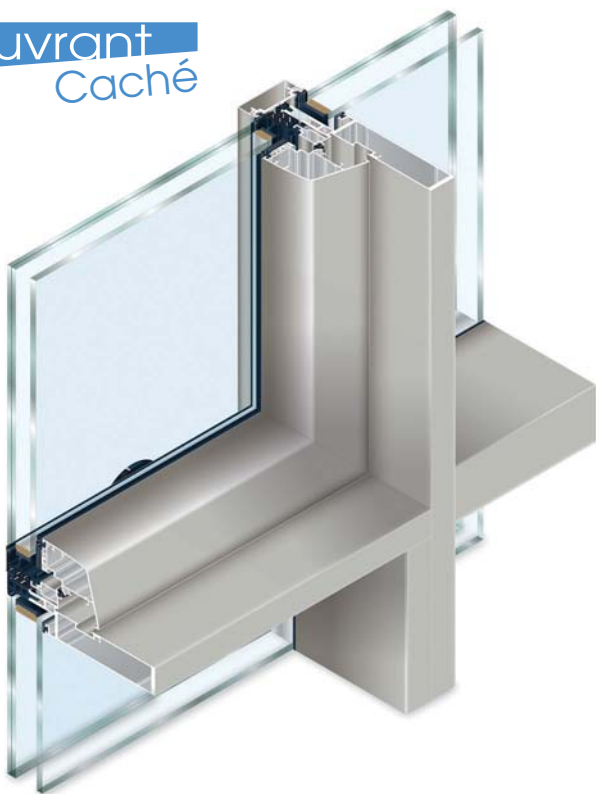

## Les plus Produit

### Isolation et étanchéité

- Vitrage de 32 mm.
- Triple barrière d'étanchéité avec joint cadre vulcanisé.

### Technique

- Paumelles invisibles.
- Hauteur maxi : 2400 mm ; largeur maxi : 1500 mm.

### Design

- 2 designs d'ouvrant : carré et à pans coupés.
- Personnalisation possible des poignées et crémone en applique.

## — Coupes de principe —

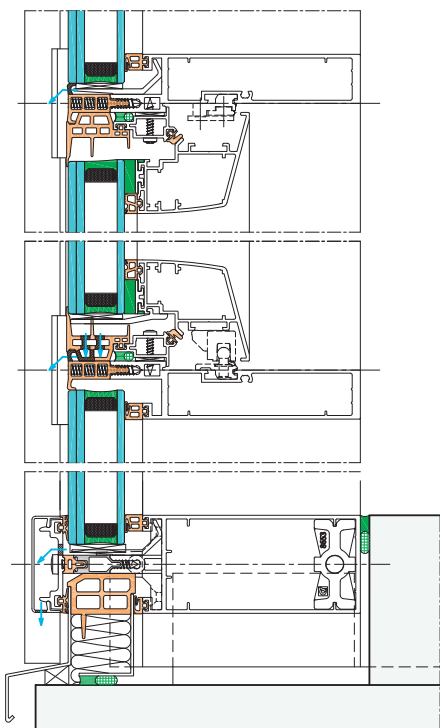

Coupe verticale avec ouvrant caché

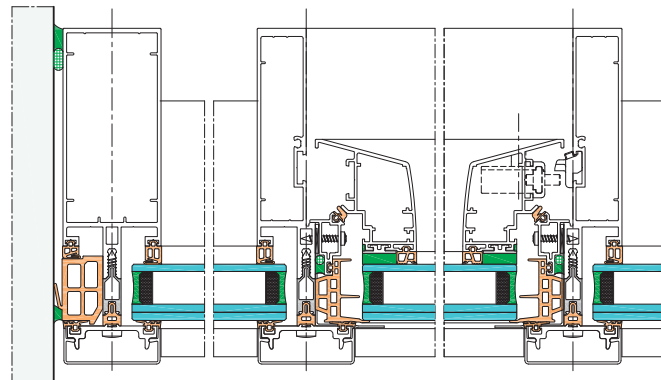
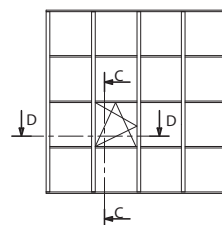

Coupe horizontale avec ouvrant caché

# Univers<sup>®</sup> VEC TH

## Concept



## Ouvrant A l'italienne



## — Caractéristiques —

La gamme Univers<sup>®</sup> VEC TH permet de concevoir des façades mur rideau ou semi rideau en Grille dont la face vue du fixe est égale à celle de l'ouvrant à l'italienne avec un aspect joint creux de 14 mm entre chaque cadre.

Cet ensemble de profils se compose de plusieurs montants et traverses permettant un assemblage percutant.

Cette gamme propose un concept de cadre à rupture thermique permettant la reprise de vitrage de 20 à 24 mm.

L'existence d'un joint cadre vulcanisé à la dimension du vitrage, permet une mise en œuvre très rapide sans avoir à étancher les angles et une rupture de pont thermique optimale ( $U_f = 1.85 \text{ W/Km}^2$ ) répondant à la norme RT 2010.

Une fois le montage des cadres réalisé en atelier, les produits verriers sont collés en atelier par des entreprises titulaires du PASSVEC.

Tous les cadres sont équipés de pièces de sécurités, dispositif assurant un maintien en place du produit verrier en cas de défaillance du collage. La mise en place des cadres sur l'ossature principale s'effectue sur chantier grâce à un système de pattes d'accrochages latérales et basses (sans vis de fixation) pour les cadres fixes, et à partir du compas d'italienne pour les cadres ouvrants.

Ce concept technique permet l'optimisation des temps de fabrication et de pose tout en privilégiant la qualité du produit fini.

## Plus Produit

### Isolation et étanchéité

- Vitrage jusqu'à de 20 à 24 mm (plus nous consulter).
- Cadre thermique avec  $U_f = 1.85 \text{ W/K.m}^2$ .

### Design

- Face vue du fixe égale à celle de l'ouvrant à l'italienne.

### Normes

- Conforme RT 2012 et bâtiment BBC.
- Technique sous ATE VEC et DTA.

## Plus Fabrication & pose

### Mise en œuvre

- Avec le cadre TH, mise en place d'un joint cadre vulcanisé à la dimension du vitrage.

# Façade à vitrage extérieur collé

## — Coupes de principe

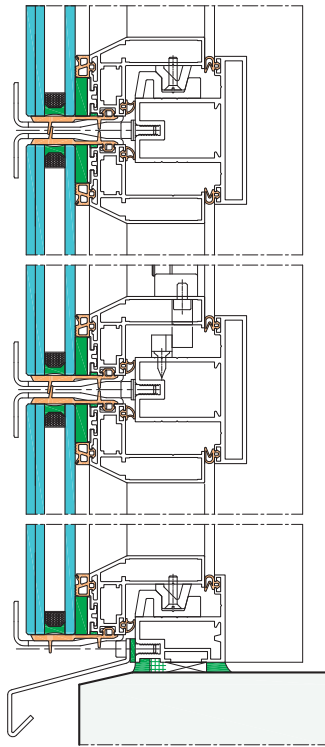

Coupe verticale

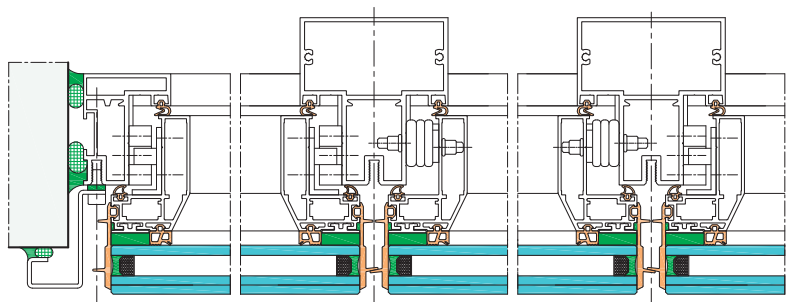
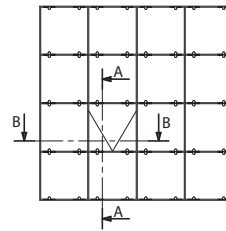

Coupe horizontale

## — Performances

A.E.V. (suivant NF-X28004)  
A3 - EE - 1550 Pa

THERMIQUES  
 $U_f (W/K.m^2) = 1,85$

# Univers® VEP

## Concept



## Ouvrant A l'italienne



## — Caractéristiques —

L'Univers® VEP permet de concevoir des façades mur rideau ou semi rideau en grille dont la face vue du fixe est égale à celle de l'ouvrant à l'italienne avec un aspect joint creux de 10 mm entre chaque cadre.

Cet ensemble de profils se compose de plusieurs montants et traverses permettant un assemblage en mode percutant ou pénétrant avec possibilité de pose à l'avancement ou pose de face.

Un ensemble de profils traditionnels pour les cadres permet un remplissage de 6 à 10 mm pour vitrage simple, 9 à 15 mm pour vitrage feuilleté et de 19 à 34 mm pour du double vitrage.

Cette gamme propose aussi un profil de cadre à rupture thermique permettant la reprise de vitrage de 24 à 34 mm.

Les remplissages sont parclosés dans les cadres montés en atelier. La mise en place des cadres sur l'ossature principale s'effectue sur chantier grâce à un système de pattes d'accrochages pour les cadres fixes, et à partir des compas d'italienne pour les cadres ouvrants.

Le concept technique permet l'optimisation des temps de fabrication et de pose tout en privilégiant la qualité du produit fini.

## Plus Produit

### Isolation et étanchéité

- Vitrage jusqu'à 34 mm.
- Profil de cadre à rupture de pont thermique.

### Technique

- Demi-montants pour la dilatation.

### Design

- Face vue du fixe égale à celle de l'ouvrant à l'italienne.

### Normes

- Conforme RT 2012 et bâtiment BBC.

# Façade à vitrage extérieur parclosé

## — Coupes de principe

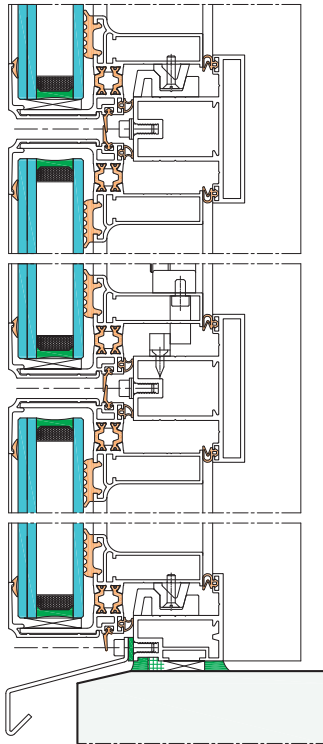

Coupe verticale

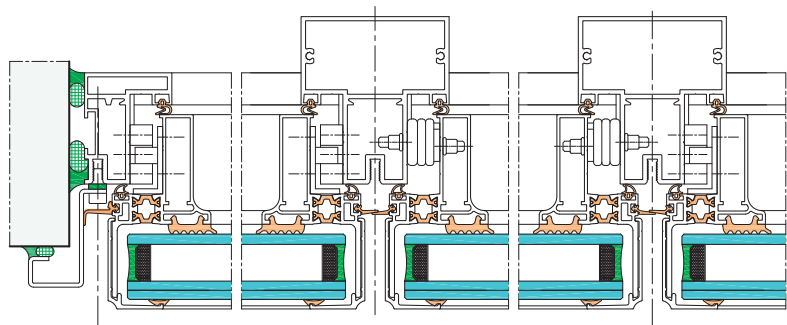
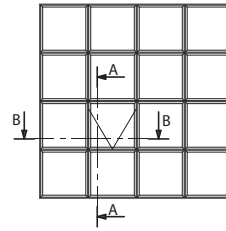

Coupe horizontale

## — Performances

A.E.V. (suivant NF-X28004)  
A3 - EE - 1225 Pa

THERMIQUES  
 $U_f (W/K.m^2) = 4,9$

# Univers® Brise-soleil

## Concept



## Simple



## Composé



## — Caractéristiques —

Cet ensemble de profilés est destiné à compléter l'offre de l'Univers® 54.

Adaptables sur les serreurs de la gamme Univers® 54, ces profilés permettent d'apporter à la fois une première solution de protection solaire ainsi qu'une esthétique particulière sur les façades. Leur simplicité et leur modularité en font des produits simples à mettre en œuvre.

Les décors et accessoires, communs à l'ensemble de notre offre, sont personnalisables.

## Plus Produit

### Technique

- Profil intercalaire permettant l'extension des formes.

### Design

- Embout de finition.

## Plus Fabrication & pose

### Mise en œuvre

- Clipable sur profil serreur ou intercalaire.





# Les Façades



1 Institut supérieur agricole de Lille (59), Béal & Blanckaert - 2 Bâtiment Solarenergy (57), Ain Architectes - 3 Collège du Vercors (38)  
4 Salle polyvalente de Saint Martin de Crau (13), Module 6 Architectes - 5 Espace François Mitterrand (73), Atelier d'architecture du Gresivaudan

# Mur-rideau, VEC et VEP



7



8

6 Fac catholique de Lyon (69) - 7 Ecole Supérieure des Pays de Loire (49), Brunet Architectes  
8 Bâtiment Genzyme (69)

# Installux Aluminium

## Concepteur de systèmes aluminium depuis 1963

### A l'écoute des tendances

En créant des gammes toujours plus abouties et cohérentes, nous avons l'ambition de répondre aux attentes des professionnels et de leurs clients. Anticipant l'exigence des normes actuelles, nous avons été l'un des premiers acteurs de la filière à intégrer la notion d'efficacité énergétique dans toutes nos gammes, tout en travaillant la complémentarité de nos produits et leur design.

### Au service des professionnels de l'habitat et du bâtiment

Indépendant français, avec plus de 1500 clients professionnels du second œuvre -métalliers, miroitiers, menuisiers et façadiers-, nous avons bâti notre réputation sur la qualité de notre service et de notre écoute technique.

Nous travaillons en étroite collaboration avec eux pour concevoir les produits les plus adaptés à leurs pratiques et aux évolutions des marchés de l'habitat comme du bâtiment. Nos systèmes sont pensés en cohérence pour faciliter et valoriser leur travail et pour garantir à l'utilisateur final style et confort de vie.

### A chaque besoin sa solution

Notre mission est simple : être toujours en mesure de répondre aux contraintes, aux envies et aux idées de nos clients et des leurs.

Parce que chaque chantier est unique, nous avons conçu nos produits pour qu'ils s'ajustent à toutes les configurations : habitat individuel ou collectif, neuf ou rénovation, projets architecturaux, etc. Chaque projet peut ainsi être envisagé, avec la même garantie de performance et d'esthétique.

Couleurs, accessoires, finitions, teintes, formes, ... Nous vous offrons le meilleur de l'aluminium, vos projets n'ont plus qu'une seule limite : votre imagination.

### Notre expertise

Notre maîtrise de l'aluminium s'appuie sur des processus qualité rigoureux. Ainsi, toutes nos données et informations techniques font l'objet de tests certifiés, par nos équipes et par des bureaux indépendants. Chaque année, nous procédons à de nombreux tests, pour garantir et certifier la qualité de nos produits. Conformément aux critères et aux exigences Qualicoat et Qualmarine, le laquage de nos profilés vous garantit une qualité et une tenue des couleurs optimales.

### L'innovation, au centre de nos ambitions

Pour rester précurseurs sur notre cœur de métier, nous avons toujours placé l'innovation au centre de notre démarche d'entreprise.

Les équipes de notre bureau d'études intégré et de notre centre d'essais travaillent au quotidien à faire progresser nos produits, en terme de performance énergétique, de design, de fabrication et de pose. Ce savoir-faire a permis de collaborer à des projets remarquables, exigeant de concilier performance et esthétique.

Cette expertise, nous la partageons et la construisons avec nos clients. Nous les associons régulièrement à nos commissions techniques pour conforter la pertinence de nos choix.

Depuis toujours, nous privilégions en tant que fournisseurs des TPE et PME innovantes et régionales ; des entreprises dynamiques et ouvertes à l'innovation, avec qui nous pouvons développer les produits et les technologies de demain.

## Les autres gammes Installux Bâtiment



INSTALLUX SA : Chemin du Bois-Rond - 69720 ST-BONNET-DE-MURE (Lyon-FRANCE)

Tél. : +33 (0)4 72 48 31 31 - Fax : +33 (0)4 72 48 31 47 - Site internet : [www.installux-aluminium.com](http://www.installux-aluminium.com) - E-mail : [installux@installux.fr](mailto:installux@installux.fr)

Export Department: Phone: +33 472 48 31 31 - Fax: +33 472 48 94 26